

TP-LINK TL-POE4824G



Cena celkem:	549 Kč
	(bez DPH: 454 Kč)
Běžná cena:	604 Kč
Ušetříte:	55 Kč
Kód zboží:	NANTPL0005
Part No.:	POE4824G
Záruka:	60 měs.
Stav:	Nové zboží

Popis

TP-Link TL-POE4824G

Pasivní PoE injektor slouží pro napájení všech zařízení, které v sobě mají zabudovaný PoE extraktor a podporují napětí 48 V. Díky držáku, který je součástí balení, tento model jednoduše připevníte na zeď.

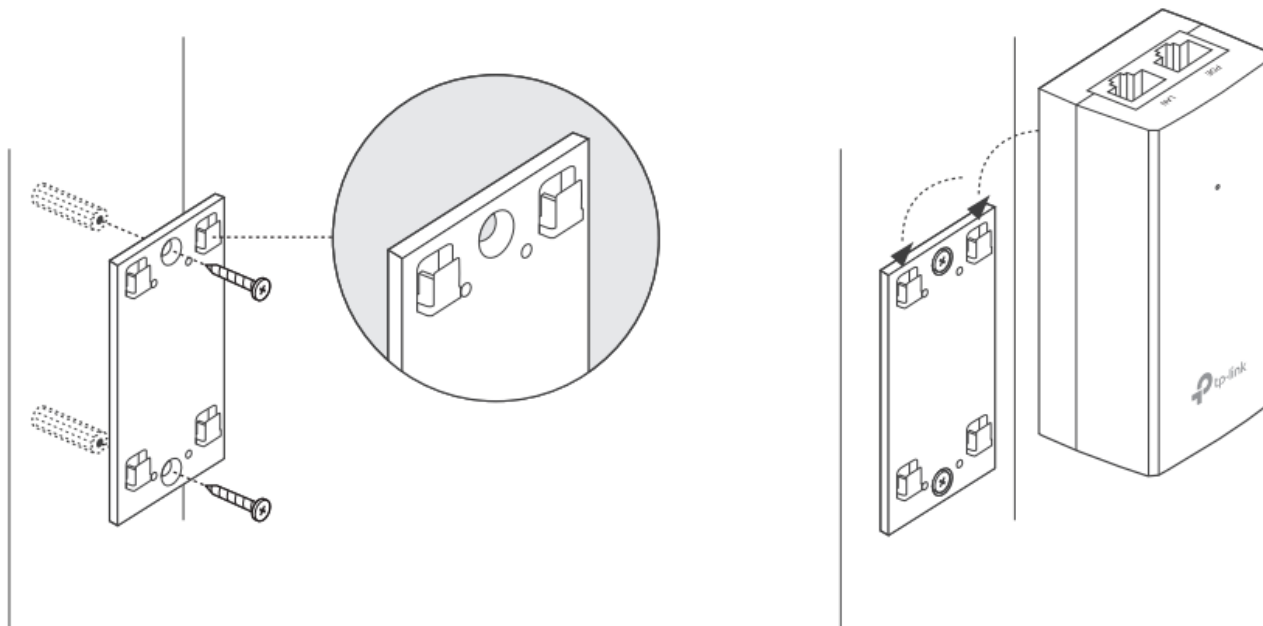

Součástí balení je napájecí kabel.

ZÁKLADNÍ SPECIFIKACE

Typ: pasivní
Výstupní napětí: 48 V
Výstupní výkon: 24 W
Výstupní PoE port: 1× 10/100/1000 Mbps
Rozměry: 110 × 57 × 38,8 mm